



Лестница стандартная ЛС-10у
Паспорт

1. ОБЩИЕ УКАЗАНИЯ

1.1. Лестница ЛС-10у (далее по тексту - «лестница») предназначена для эксплуатации в загородных домах, двухуровневых квартирах, дачах. Допускается хранение разобранной лестницы в таре в сухом неотапливаемом помещении.

2. ТЕХНИЧЕСКИЕ ХАРАКТЕРИСТИКИ

2.1. Модификация лестницы – универсальная (можно собрать как левосторонний, так и правосторонний варианты).

2.2. Высота подъема (от уровня пола нижнего этажа до уровня пола верхнего этажа)– 2925 мм.

2.3. Число ступеней – 12.

2.4. Количество подъемов – 13.

2.5. Ширина марша – 800 мм.

2.6. Высота шага ступеней – 225 мм.

2.7. Толщина ступеней – 40 мм.

2.8. Максимально допустимая статическая нагрузка на одну ступень – 200 кг.

2.9. Габариты лестницы в плане – 2215 x 820 мм.

2.10. Минимальные размеры требуемого прямоугольного отверстия в перекрытии верхнего этажа – 2215 x 840 мм.

***ПРИМЕЧАНИЕ:** увеличение высоты подъема лестницы достигается добавлением подиума, точная подгонка подъема по высоте – за счет изменения размера верхнего шага.

В соответствии с «Номенклатурой продукции и услуг (работ), в отношении которых законодательными актами Российской Федерации предусмотрена их обязательная сертификация» и «Номенклатурой продукции, соответствие которой может быть подтверждено декларацией о соответствии» деревянные детали лестниц (код ОКП 536170) не подлежат обязательному подтверждению их соответствия обязательным требованиям государственных стандартов.

Лестница поставляется в разобранном виде

3. РЕКОМЕНДАЦИИ ПО СБОРКЕ

- 3.1. Сборку должны производить не менее двух человек.
- 3.2. Для сборки вам понадобятся: молоток, комплект гаечных ключей, отвертка-шуруповерт, герметик силиконовый (в комплект поставки не входят)
- 3.3. Последовательность сборки лестницы приведена на рис. 1 – 3.
- 3.4. Номера позиций на рисунках соответствуют номерам позиций табл. 1.
- 3.5. Для увеличения срока службы лестницы рекомендуется покрыть деревянные детали лестницы лакокрасочным покрытием до сборки.
- 3.6. Во избежание трения между деревянными деталями лестницы и возникновения скрипа, при сборке необходимо промазывать места их соприкосновения тонким слоем силиконового герметика.
- 3.7. Окончательную затяжку резьбовых соединений, саморезов производить после полной сборки лестницы.

4. ГАРАНТИЙНЫЕ ОБЯЗАТЕЛЬСТВА

4.1. Изготовитель гарантирует сохранение потребительских качеств лестницы в течение 12 месяцев со дня её продажи при соблюдении условий её хранения и эксплуатации:

- Температуру воздуха рекомендуется поддерживать в пределах 18-24С°.
- Относительная влажность должна быть 56±10%.

Данные требования зафиксированы в Российских ГОСТах и СНиПах.

4.2 Условия гарантии:

1. Сборку лестницы производить согласно инструкции по сборке лестницы;
2. Гарантия включает выполнение ремонтных работ и замену дефектных деталей лестницы.

3. Настоящая гарантия не распространяется на периодическое обслуживание и ремонт лестницы, или замену деталей лестницы в связи с их естественным износом.

4. Изделие снимается с гарантийного обслуживания в следующих случаях:







- наличие механических повреждений на лестнице;
- при нахождении изделия (лестницы) под воздействием резких перепадов температуры, в т. ч. в помещении, где оно установлено;
- при нахождении изделия (лестницы) в непосредственной близости от огня и отопительных приборов;
- при условии повышенной влажности помещения;
- ущерб в результате ошибочных действий потребителя;
- ущерб или утеря изделия (лестницы) в следствии обстоятельств непреодолимой силы (стихия, пожар, молния и т. п.) несчастных случаев и т. п.
- ущерб, вызванный попаданием на изделия (лестницу) посторонних предметов, жидкостей;
- при наличии следов постороннего вмешательства или выполнения ремонта самостоятельно;
- ущерб в результате транспортировки самовывозом.

5. Настоящая гарантия не ущемляет законных прав потребителя, предоставленных ему действующим законодательством страны и прав потребителя по отношению к дилеру, возникающих из заключенного между ними договора купли-продажи.

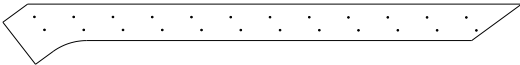
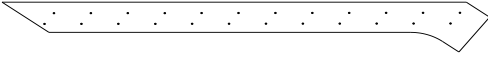
Завод изготовитель постоянно работает над усовершенствованием своей продукции, направленным на улучшение дизайна и эксплуатационных характеристик выпускаемых изделий. Поэтому в конструкции изделия могут быть внесены незначительные изменения, не отраженные в данном документе и не влияющие на эксплуатационные характеристики изделия.

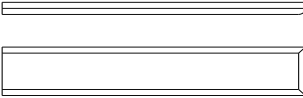

5. КОМПЛЕКТНОСТЬ ПОСТАВКИ

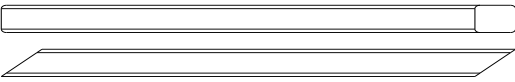
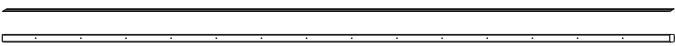
Таблица 1

№ п/п	Наименование	Общий вид*	Кол-во
1.1	Тетива 1.1		1
1.2	Тетива 1.2		1
1.3	Ступень 2.1		11
1.3	Ступень 2.2		1
5	Планка декоративная		1
7.1	Столб 7.1		1
7.2	Столб 7.2		1
8	Поручень 8		1
9	Подпоручень 8		1
10	Балясина 10		14
11	Подбалясенник		1
12.1	Заглушка D12		56
12.1	Заглушка D50		3
13.1	Саморез 40		45
13.2	Саморез 80		50
13.3	Саморез 100		4
14	Болт сантехнический M10x120		1
15	Гайка M10		1
16.1	Шайба M10		1

16.2	Шайба 8/40	2
17	Шуруп-глухарь M10x120	2
18	Шкант 16x60	2

Дополнительные элементы для комплектации лестниц с подступенками.

6.1	Подступенок 6.1		1
6.2	Подступенок 6.2		11
13.1	Саморез 40		36

* На общих видах условно изображены детали от правых лестниц. У разных вариантов лестницы внешний вид деталей может незначительно отличаться.

Крепеж для монтажа лестницы к перекрытию в комплект не входит.

6. ОБЩИЙ ВИД

Без подступенников

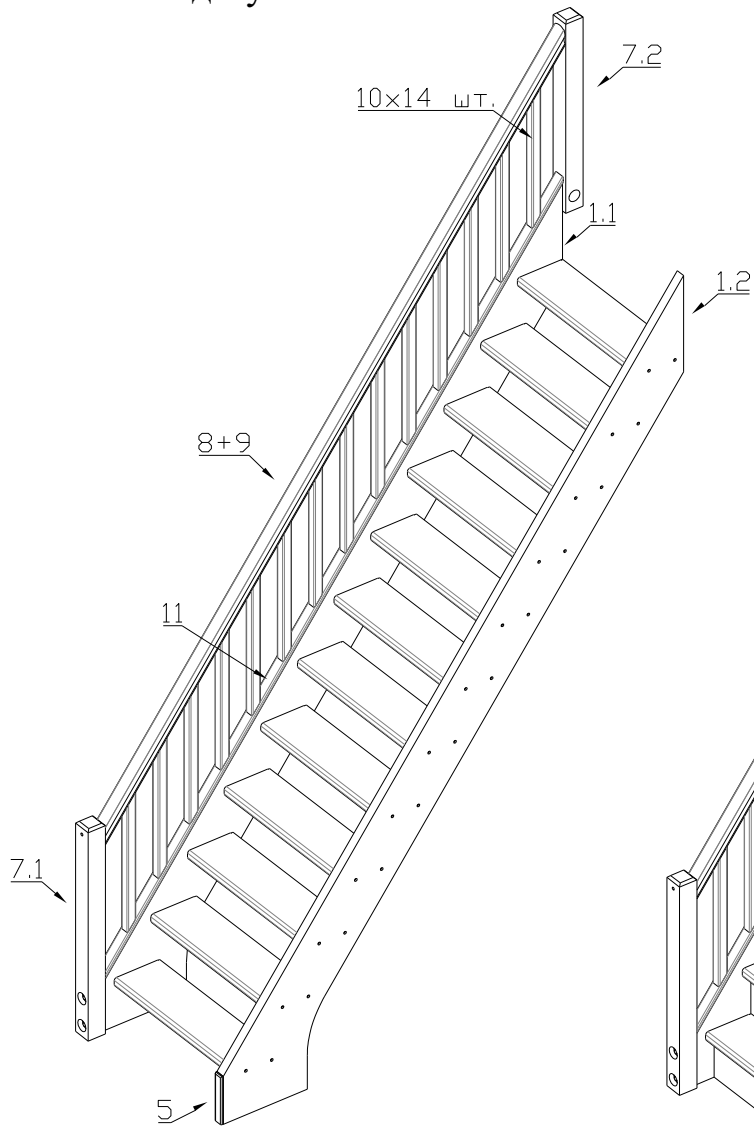

С подступенниками

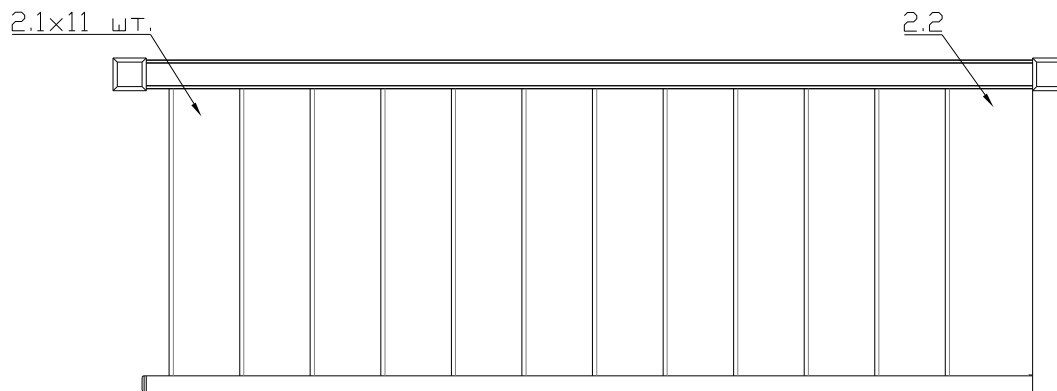
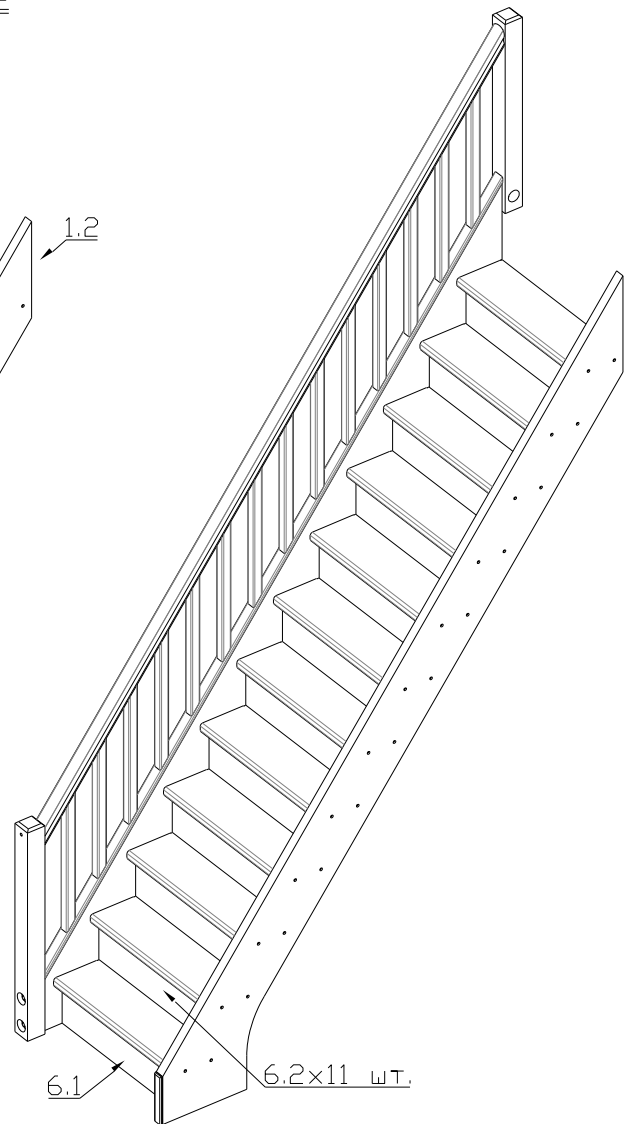

7. ИНСТРУКЦИЯ ПО СБОРКЕ

Дальнейшая инструкция по сборке приведена на примере лестницы ЛС-10у с левым поручнем. Лестницы с правым поручнем собираются в аналогичной последовательности

1. Вставить ступени 2.1, 2.2 в пазы тетив 1.1, 1.2 и притянуть саморезами 80 (13.2).



Рис. 1

2. Столб 7.1 присоединить к тетиве 1.1 или 1.2 (в зависимости от того, где будет расположен поручень) при помощи шкантов 16x60 (18) и притянуть шурупами-глухарями M10x120 (17). В пол второго этажа вкрутить болт сантехнический M10x120 (14) и установить на него столб (7.2). Прикрутить столб 7.2 к торцу тетивы саморезами 100 (13.3). Прикрутить балясины 10 саморезами 40 (13.1) к подбалясеннику (11). Подбалясенник с балясинами прикрутить к тетиве 1.1 саморезами 40. Прикрутить подпоручень 9 к балясинам 10, а затем поручень 8 к подпоручню 9 саморезами 40. Поручень притянуть к столбу заходному (7.1) и столбу верхнему (7.2) саморезами L=100мм (13.3). Закрыть торец тетивы без поручня декоративной планкой (19).

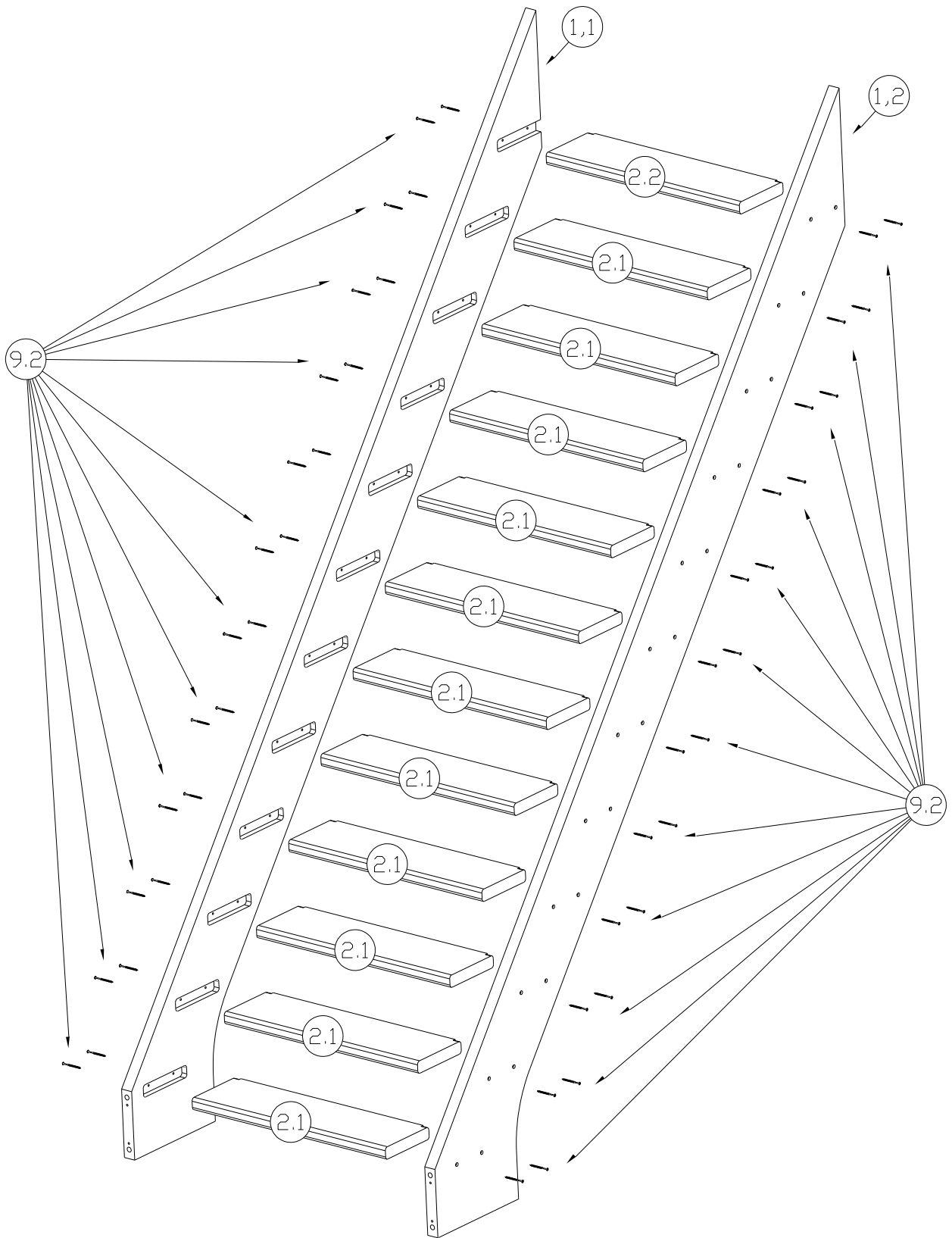

Рис. 2

3. В моделях с подступенниками установить их следующим образом - один край подступенника (6.1, 6.2) вставляется в паз верхней ступени, а другой прикручивается к торцу нижней ступени саморезами 40.

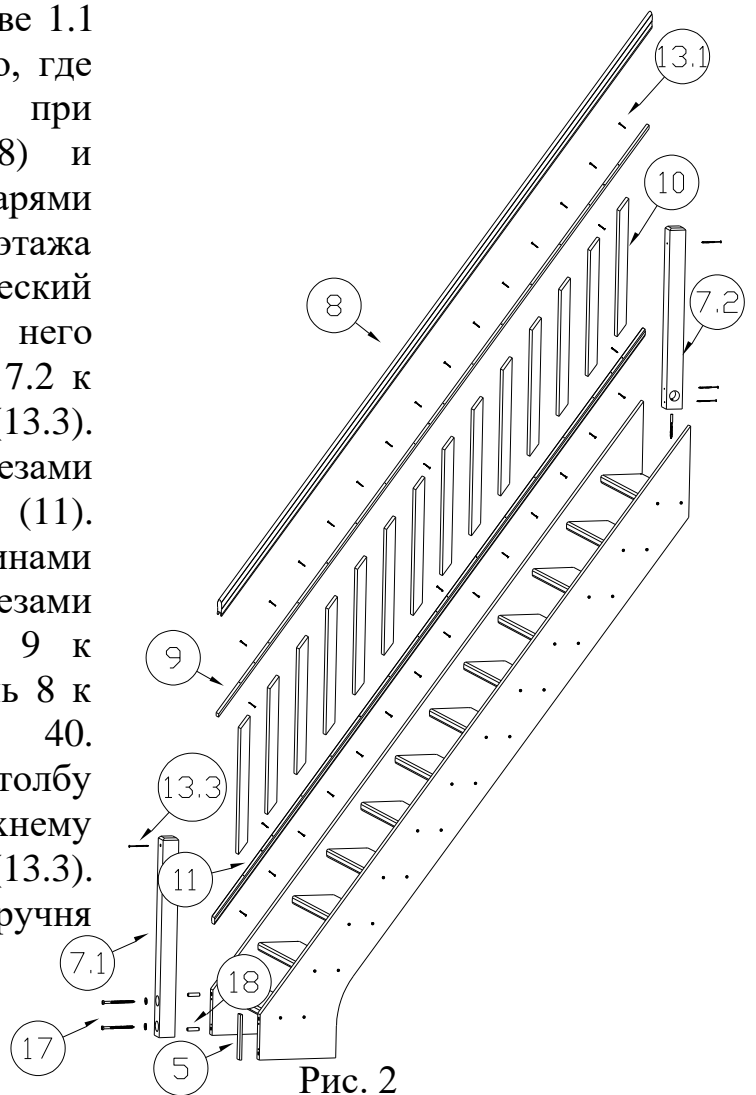
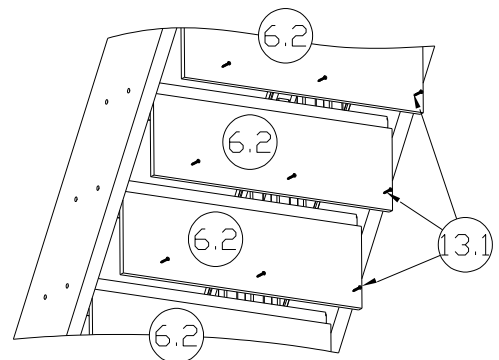

Рис. 3

4. Закрыть отверстия под саморезы, сантехнический болт и шурупы, приклеив заглушки D12 мм (12.1) и D50 мм (12.2).